

Design your own road

www.whill.jp

ウィル
WHILL株式会社

本社

〒230-0045 横浜市鶴見区末広町1-1-40
横浜市産学共同研究センター実験棟F区画
電話: 045-633-1471 FAX: 045-633-1472

西日本オフィス

〒532-0011 大阪市淀川区西中島7-1-29
新大阪SONEビル 610号室
電話: 06-6885-0621 FAX: 06-6885-0622

個人のお客様お問い合わせ先

 **0120-062-416**

IP電話の方: 050-3085-9840 平日: 9:30~17:00



 **GOOD DESIGN AWARD 2015**
グッドデザイン大賞

WHILL



WHILL

Design your own road

WHILLは、あなたのためにデザインされた、
「パーソナルモビリティ」です。

「100m先のコンビニに行くのをあきらめる」

一人の車いすユーザーのこんな言葉からWHILLの開発は始まりました。

100mというわずかな距離を移動する際にも、

社会的な不安や物理的なリスクを感じている人がいる。

スマートで機能的なモビリティがあれば、その人らしく、

行動範囲を広げられるのでは。

私たちが作りたいのは電動車いすではありません。

車いすユーザーの人も、そうでない人も乗ることができる、

乗ってみたいと思える、まったくあたらしいカテゴリーの

「パーソナルモビリティ」です。



WHILL Model A

高性能な機能とこれまでにない美しいデザインの融合。

私たちが提供するものは、シンプルで機能的かつスタイリッシュな移動手段です。

※WHILL Model A は歩道での走行が可能です。

メーカー希望小売価格 995,000円(非課税) 送料調整費別

Design

これまでにない、高機能と美しいデザインの融合

WHILLは、誰もが乗りたくなるスタイリッシュなデザインに、洗練された使い心地と直感的な操作性を兼ね備えた、まったくあたらしいパーソナルモビリティです。荷物ホルダーに荷物をかけてシートに乗り込んだら、あとはスイッチを入れて行きたい方向にコントローラーを傾げるだけ。ハンドルを上げたりシートを前方にスライドさせたりすることで、乗り降りやテーブルへのアクセスもスムーズに行うことができます。WHILLはあなたの一部として、あなたらしい移動をスマートに実現します。



マウスコントロール



スイッチ/変速 (5つのLEDはバッテリー残量表示)



荷物ホルダー



前にスライドするシート

回転するアーム



Technology

高い走破性と小回りを両立させる特別なタイヤ

屋内用、屋外用、レジャー用—用途に合わせて何台ものパーソナルモビリティを使い分ける必要はありません。WHILLが1台あれば、どこへでも行くことができます。その理由は、WHILLのために最先端の技術を結集し、独自に開発された特別なオムニホイール(全方位タイヤ)。24個の小さなタイヤで構成されるオムニホイール(全方位タイヤ)により、幅60cmのコンパクトな車体は後輪を中心にその場で回転することができます。さらに、パワフルな四輪駆動なので7.5cmの段差や急な坂道に身構える必要はありません。細い路地、砂利道、芝生、でこぼこ道—WHILLで、あなたの行きたいところに出かけませんか。

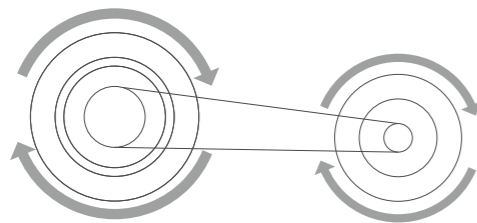

4WD

後輪と前輪が両方駆動することで
パワーを生みます。

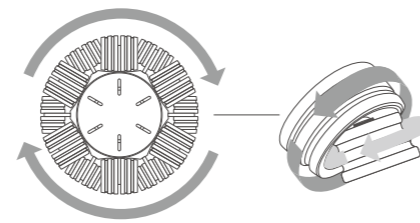

Omni Wheel

一つずつ回転するタイヤが
自由な方向転換を可能にします。



最小回転半径70cm



7.5cmの段差を超えられます。

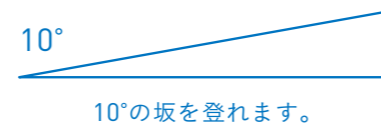

10°の坂を登れます。



でこぼこ道や砂利道も走れます。



Software

進化を続けるソフトウェアで、ずっと、もっと便利に

Bluetooth®LEで、WHILLをあなたのiPhoneに接続することができます(*)。細かい速度や加減速度の設定も思いのまま。あなたの一番使いやすいWHILLにいつでも簡単に設定できます。さらに、リモートコントロール機能を使えば、WHILLを降りた後にちょっと隅に寄せておきたい、車のトランクに載せたい、といったシーンにスマートに対応できます。これからも進化するソフトウェアで、あなたのWHILLでできることはもっと広がります。(*) 専用のアプリのインストールが必要です

※介護保険レンタルのModel AKはこのBluetooth機能は付いていません。



WHILLに触れずに動かすことができます。

iPhoneは、Apple Inc.の商標です。

速度設定パターンの例



標準的な設定
低速2km/中速4km/高速6km



主に屋内でしか使わない
低速1km/中速2km/高速3km

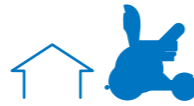

常に外でアクティブに
低速4km/中速5km/高速6km

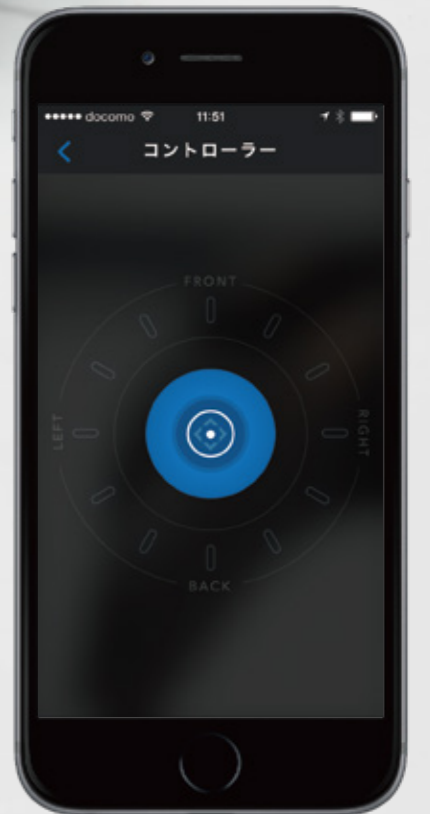

スピード調整画面

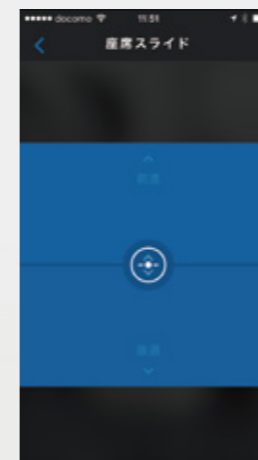

座席スライド画面

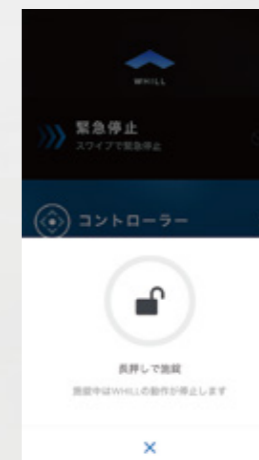

鍵機能



Customize

オプション/アクセサリー

カラー
ホワイト/グレイの2色
無料

WHILLは様々なオプション、アクセサリーを用意しています。



コントローラー
グリップ(左)/マウス(右)の
2種類
無料



アームサポート
肘掛として利用できます。
無料



骨盤ベルト*
※別売り ¥6,264



VARILITEクッション
空気調整でポジション
が変更できるハイエンドの
クッションです。
※別売り ¥52,920



VARILITEバック
サポートクッション
Low、Mid、Tallの3サイズ
からお選び頂けます。
※別売り ¥62,640~



フロントタイダウン*
移乗の際や、アクセサリーの
取り付けにも便利です。
※別売り ¥14,688(1組)



リアタイダウン*
バス、車に乗せた際にしっかり
固定するために便利です。
※別売り ¥9,072(1組)



杖ホルダー(固定型)*
WHILL後部に杖をしっかりと
取り付けることができます。
※別売り ¥8,424



RIXEN KAUL
ラメロミニバスケット
耐久性の高いポリプロピレン
素材を採用しています。
※別売り ¥15,012~



RIXEN KAUL
スマートバック
ショルダーバックにもなり、
持ち運びに便利です。
※別売り ¥26,352



RIXEN KAUL
ジョッパーアリンゴ
カバーがついて便利で、
撥水性のある素材です。
※別売り ¥19,332



RIXEN KAUL
ライゼンタール
軽くて丈夫なアルミフレーム
枠を採用しています。
※別売り ¥20,412



カップホルダー
飲み物を気軽に持ち運べます。
※別売り ¥2,484
※取り付けには「フロント
タイダウン」が必要です。



LEDライト
夜道の走行でも明るく安心です。
※別売り ¥4,514
※取り付けには「フロント
タイダウン」が必要です。



iPhoneホルダー
常に手元へ置くことが
できます。
※別売り ¥16,200
※取り付けには「フロント
タイダウン」が必要です。
iPhoneは、Apple Inc.の商標です。



充電器
職場・施設など、よく行く場所
にもう1つ置くと安心です。
※別売り ¥15,984
※本体には1つ付属しています。

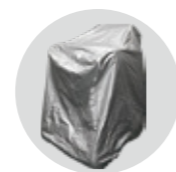

ダストカバー
WHILLを雨・風・ホコリ
などからまもります。
※別売り ¥7,344



サイドバッグ
アームサポートに取り付けます。
スマートフォンや財布など小物
を入れるのに便利です。
※別売り ¥15,984
※左右どちらにも
取り付けられます

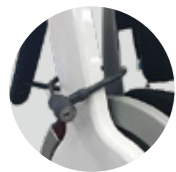

ワイヤーロック
コントローラー側アームを上げ、
バックサポートフレームとアームを固定することで、
コントローラーを操作しても動作しなくなります。
※別売り ¥1,234
※緊急解除ブレーキを解除した場合、手押しで動かす事が可能です。

*すべて税込価格です。本体と同時購入のみ非課税となります。

Fitting

フィッティング

シートの長さ・高さ・角度、フットサポートの長さ・高さ・角度、アームの長さ・角度、バックサポートの角度は、ひとりひとりにフィットするようお届け時に調整いたします。

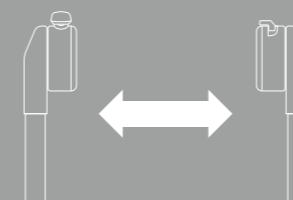
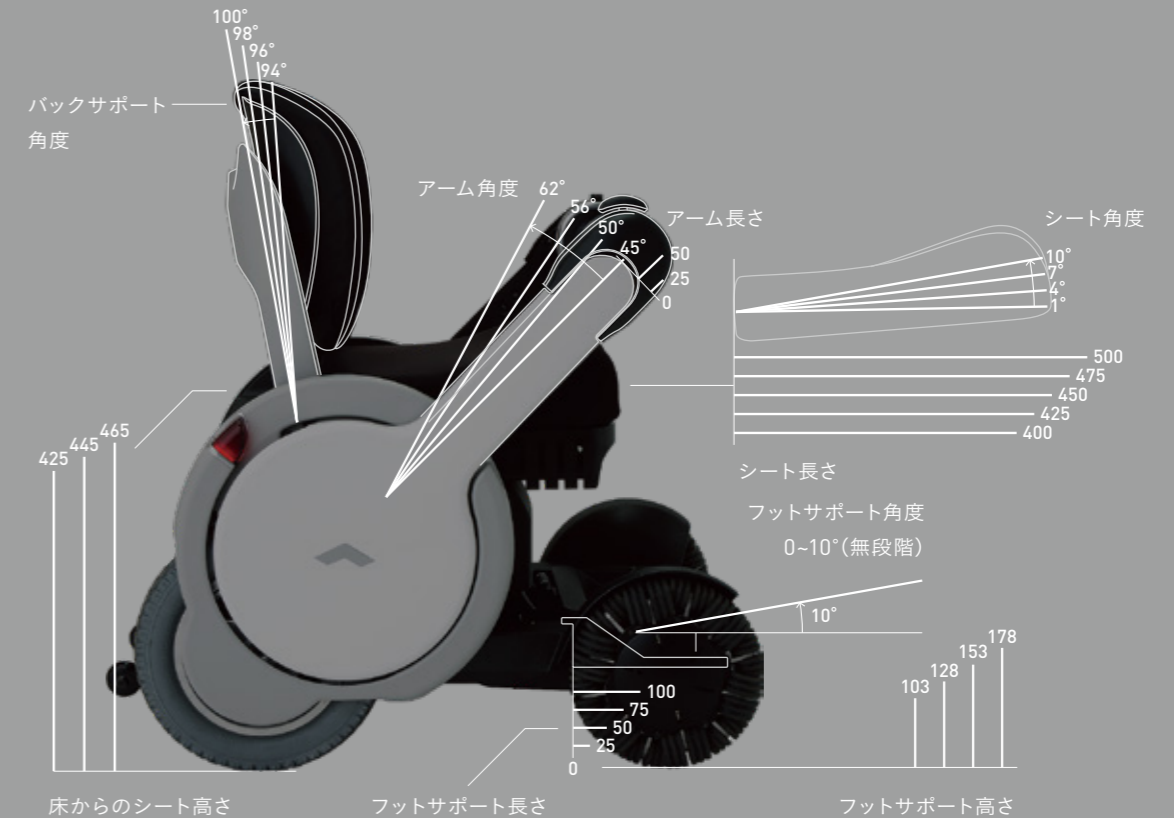

左右コントローラー
を変更できます。



ソフトウェア調整 (iPhoneで変更できます)
前進速度: 1~6km
後進速度: 1~4km
回転速度: 1~3km
加速度: 1~50
減速度: 1~50
パワー: 1~100

お客様の身体状況に合わせたクッション、ヘッドレストなどもご用意ができます。
お気軽にお問い合わせください。 WHILL株式会社:0120-062-416

全ての人の移動を楽しくスマートにするために。ユーザーのみなさまからの支持を頂き、WHILLは進化を続けます。



WHILLが来て、第一に気持ちの持ち方が変わりました。

試乗してみた所、車を運転しない私にも、思いのほか簡単に乗って動く事が出来ました。スタイリッシュでありながら、安定感があり小回りがきき、従来の車イスでは大変難儀する段差を軽快に乗り越えられるなど、スマートさと力強さが気に入っております。またレストランなどでは、シートを前に移動させることができ、前かがみにならずに食事を楽しめ、設計された方々の優しさを身に感じ、大きな感動です。日中一人ではマンションのエントランスにも行けませんでした、4年ぶりに郵便受けに手紙や新聞を取りに行けた時は、本当に嬉しかったです。また新しい人と人の出会いが広がった事も「まずは外に出る事」の大切さをWHILLは実現してくれました。



60代女性
村山様

従来の車椅子のイメージと全く違い、私達のリクエストにぴったりでした。

「街中を気分よく走れる、カッコいい車椅子」を探していて、WHILLを見つけました。気に入っているところは色々ありますが、順番に列挙すると、マウスコントロールの操作性、4輪駆動のパワー、小さな回転性能、安定した走行性、乗っている時の爽快感、そしてスタイリッシュなデザインです。外に出たい気持ちが増えて、実際に外出の機会が多くなりました。また外出時の動きが早くなり、体に負担もないので、一度の外出で多くの場所に行けるようになりました。そして外出の機会自体が増えたため、歩く機会も増えました。行きたい所に比較的自由に行けるので、外食のバラエティーにも興味を持つようになり、役所や金融機関の用事も苦にならなくなりました。



70代
男性、女性
有田様(左)、
鈴木様(右)

本人も、そして家族も元氣になりました。

4輪駆動で安定しているので、悪路など走っていても転倒する不安が少ない所や、坂道の下り坂でも、コントローラーを押した分しか進まないし、放すとしっかりとブレーキが効いてちゃんと止まってもらえるので近くの畑に行く時にも安心です。周りの人からもデザインが変わっているねとよく声をかけられますし、ひ孫たちが一緒に喜んで乗ってくれます。ちょっとした外出する時にはいつも乗りますね。カゴは自分で自転車から取って付けてみました。田舎なので車がないと歩いて行ける距離には何もありませんが、3km程度離れた農協、診療所、買い物、床屋に自分の意思で行けるようになり、外出の機会が格段に増えました。



80代男性
吉岡様

WHILLは、僕を更にポジティブにしてくれる最強の相棒です。

WHILLの機能をみれば、開発を進める過程で、車いすユーザーの不安や不便さを解消することに注力されたことが手に取るように分かります。優れたデザイン性・走破性・先進性にも惚れ込みました。電動車いすというと、機能面だけを重視しているものが多いですが、WHILLはとにかくカッコイイ。普段から、車いすは何かと目立ちますが、WHILLに乗っている姿だと、周りの方がこちらを見る目も明らかにいつもと違うんです。そういった事から「WHILLで出かける時は、いつもより更にオシャレしよう!」と思えたり、まず何でもやってみようという気持ちにさせてくれます。障害を負ったことで「できない」と諦めていたことが、「できる」に変わります。



30代男性
大塚様

WHILL QOL 調査結果 監修:川島教授

「WHILLをご利用された89%の方のQOL(生活の質)向上が統計的に有意な差で確認」

〈調査概要〉QOL調査:WHO QOL26を使用 被験者:9名(主に歩行困難な方)
WHILL Model Aの使用前後と2週間使用後でQOL変化を調査

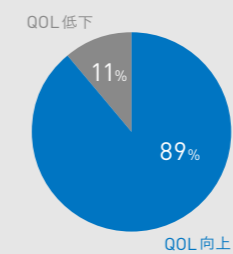

モニターの方々の声

「介助をお願いしていたのが、自分で好きな場所に行けるようになった。」
「行きたいところに早く行けるようになった。」
「明るく、おしゃべりになったと思う。それまでは引きこもりがちだった。」
「車いすに乗っているという概念が変わってお出かけしなくなった。」
「素敵なものに乗っていることで、周囲の目が変わったように思う。」
など

WHO QOL26とは

*世界保健機関(WHO)が開発したQOLに関するアンケート。疾病の有無を判定するのではなく、受検者の主観的幸福感、生活の質を測定する手法。身体的領域、心理的領域、社会的関係、環境領域の4領域のQOLを問う24項目と、QOL全体を問う2項目の、全26項目から構成されています。「過去2週間にどのように感じたか」、「過去2週間にどのくらい満足したか」、あるいは「過去2週間にどのくらいの頻度で経験したか」を、「まったくない」「少しだけ」「多少は」「かなり」「非常に」などの5段階で回答します。

東北大学加齢医学研究所応用脳科学研究分野 教授 川島隆太(かわしま・りゅうた)

1959年、千葉県生まれ。医学博士。認知症患者の脳を活性化させる「学習療法」を提唱。ニンテンドーDS「脳トレ」シリーズ監修。日本における脳機能イメージング研究の第一人者として著書多数。

購入／介護レンタル

WHILLのご利用方法は、大きく分けて「購入」と「介護保険レンタル」の2つがあります。
代理店も全国に拡大中です。(最寄りの代理店はホームページでご確認できます。)

購入

対象モデル: Model A
※補装具支給制度対象モデル

メーカー希望小売価格
995,000円

(非課税)送料調整費別

お問い合わせ・試乗予約の受付はこちら

 **0120-062-416**

IP電話の方: 050-3085-9840 平日: 9:30~17:00

介護保険レンタル

対象モデル: Model AM/AK

レンタル金額
5,000円程度/月(※)

※個人1割負担の場合。
貸与事業者によって価格が異なる場合がございます。

1

まずはお電話ください

専門のカウンセリングスタッフが介護保険レンタルの使用に際してご相談させていただき、お近くの貸与事業者を紹介させていただきます。弊社スタッフよりケアマネージャーさんへの相談も可能ですので、まずはお気軽にご連絡ください。介護保険レンタルでは、補装具支給制度でのご相談も承っております。



2

試乗・カウンセリング

ご希望の方にはご自宅での試乗*を承ります。「自宅周辺の坂道が登れるか試してみたい」「ちゃんと操作できるか運転してみたい」、「体にフィットするの試したい」など実際にご試乗いただきご確認いただけます。また安全に使っていただけるよう、徹底した安全運転指導も行います。
*場合によっては試乗料金が掛かります。



3

納品

試乗から一週間後をめどに納品いたします。WHILLのある生活をお楽しみください。



補装具支給制度の支給実績

補装具費用を給付希望される方は、まずお住いの自治体にご相談ください。申請者にとって生活上必要と認められた場合、購入金額の一部が補助されます*。「普通型電動車椅子」として、全国の多くの自治体で給付対象となっています。
(*多くの場合、差額の自己負担が発生します。)

給付が行われた自治体

東京都(23区、町田市、狛江市、八王子市)、神奈川県(川崎市、鎌倉市、相模原市、大和市)、愛知県(名古屋市)、大阪府(茨木市)、京都府、大分県(大分市)、兵庫県、福岡県、北海道

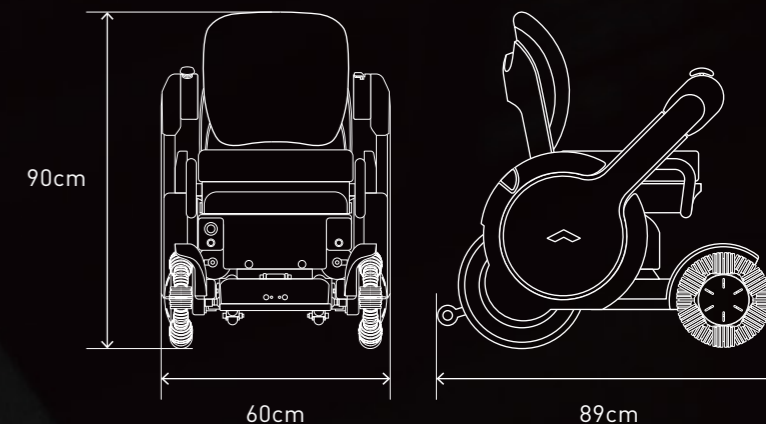

Spec Detail

最高速度	6km/h
走行距離	20km ※路面状況などにより変化
登坂力	10°
段差乗越	7.5cm
サイズ	長さ89cm×幅60cm×高さ90cm*
最小回転半径	70cm
最低地上高(空車時)	8.9cm
前輪	オムニホイール(全方位タイヤ)
後輪	ノンパンクタイヤ
駆動方式	4輪駆動
ブレーキ	電磁ブレーキ
速度設定	3段階(遅/中/速)
シートスライド	前後15cm
モーター	24V×2
バッテリー	鉛12V 50Ah×2
使用環境	-15°C ~ 40°C
充電時間	9時間
重量	116kg

*バックサポートを取り外すタイプの場合、高さ74cm~